



Alquileres Andaluces S.A.

**30 AÑOS TRABAJANDO EN EL SECTOR  
DE LOS ANDAMIOS.**

**CONSTITUIDA EN 1981**

**Especial aeronáutica**



## Comercializamos y Montamos todo tipo de Andamios

Andamio de Fachada Homologado



Andamio Multidireccional Homologado



Andamio Motorizados de Cremalleras



Torre móvil de aluminio



Andamio Motorizados Colgantes





**PRESTAMOS NUESTROS SERVICIOS EN TODOS LOS  
ÁMBITOS PRODUCTIVOS**

**Restauración**

**Industria**

**Obra Civil**

**Edificación**

## Fotos de Obras - Restauración

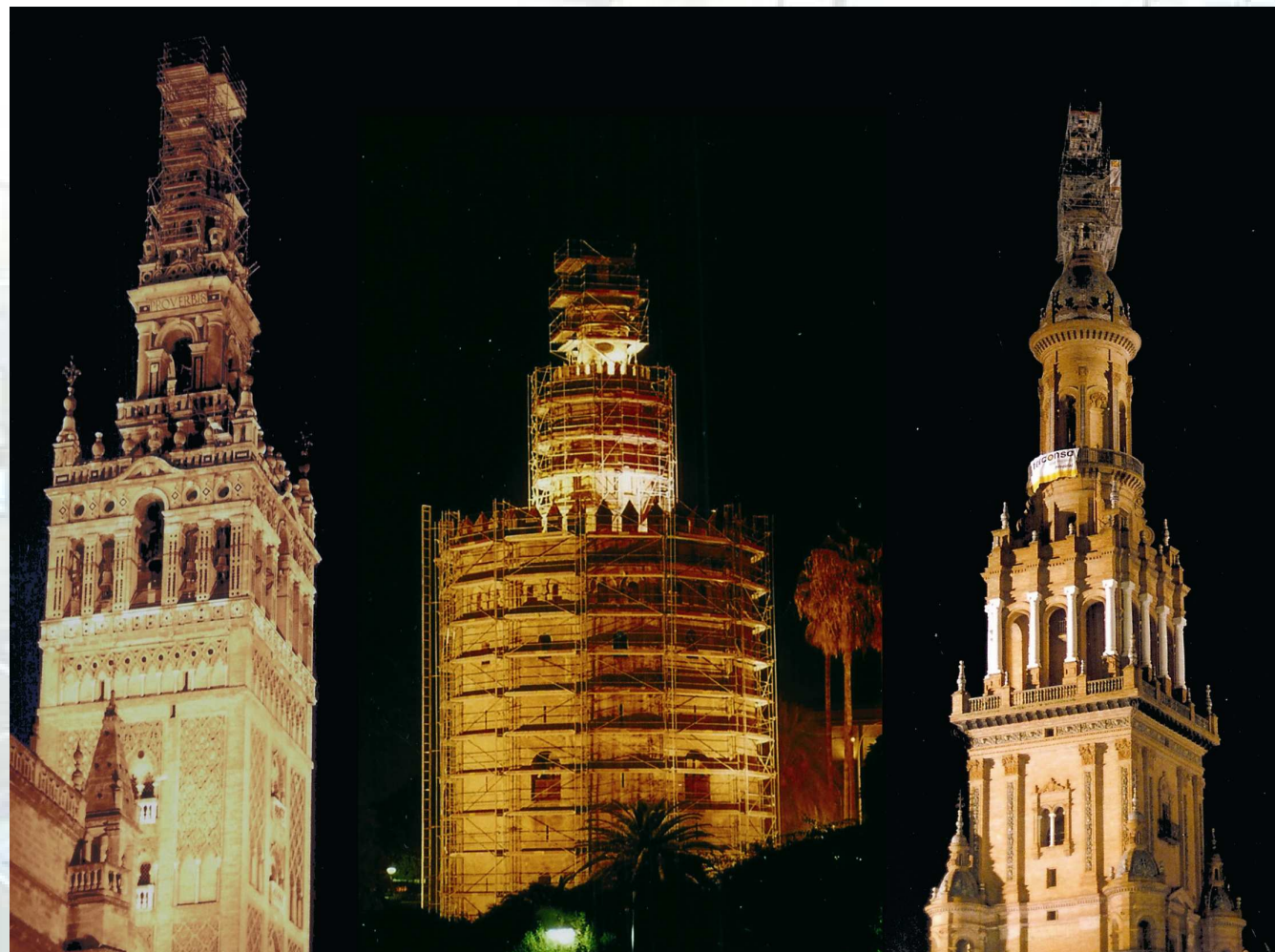

Montaje de andamios  
en las torres de Sevilla

## Fotos de Obras - Restauración

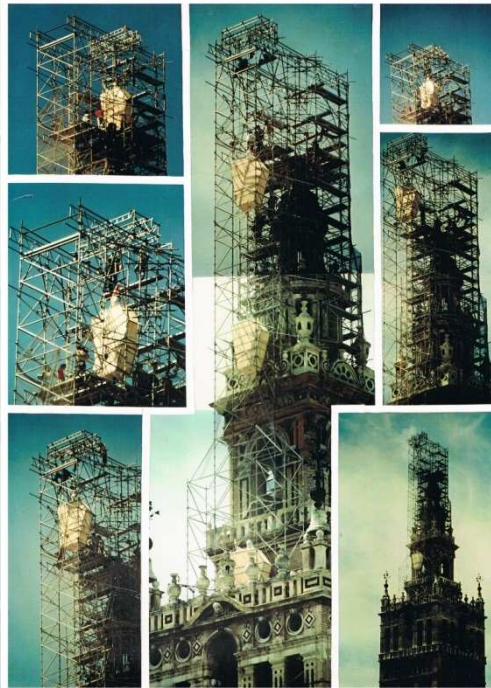

Bajada del Giraldillo

Pararrayos en torre  
de Plaza de España



Andamio volado en Catedral de Sevilla



## Fotos de Obras - Restauración



Puerta asunción Catedral Sevilla

Subida Crucificado  
Ig. N.S. Oliva  
Lebrija



Presbiterio Ig.  
del Salvador  
de Sevilla



## Fotos de Obras - Industria

Nave de la Celulosa en Huelva



Heyneken en Sevilla

## Fotos de Obras – Industria

Deposito de Agua  
Siderúrgica  
Sevillana S.A.



Rendelsur



## Fotos de Obras – Construcción

Edificio Galia en Sevilla



Edificio Pirotecnia en Sevilla

## Fotos de Obras – Construcción

Patio interior.



Edificio Maestranza en Sevilla





---

Alquileres Andaluces S.A.

# ANDAMIOS EN AERONAUTICA



## Plataformas para el trabajo

El andamio en la construcción y reparación de aviones responde a unas necesidades específicas de adaptabilidad permitiendo crear plataformas que se ajusten a las diversas alturas de trabajo.

El alcanzar a todas las superficies, nos lleva a veces a crear avances para adaptarse a las formas y volúmenes del avión. El montaje de torres móviles con vuelos y estabilizadores permite acceder a todas las superficies de forma puntual.

También contemplamos accesos cómodos y seguros a través de escaleras de manos libres.





Andamio en la reparación de aviones, ala, vista delantera y acceso



Vista lateral del andamio con superficie amplia que permite el desplazamiento del personal y la acumulación de piezas y herramientas.



Andamio en ala, costado y cola del avión



Vista trasera del avión con la cola desmontada





Andamio para trabajos en morro y cola del avión



Plataforma móvil para el trabajo en el ala del avión



Plataformas para trabajos en alas de diversos aviones

## DISEÑOS DE ANDAMIOS

Torre móvil con vuelo y ampliación de base para trabajar lateral de avión.  
(Aeronáutica del Sur)

Planta y alzado de gradas para reparación de aviones (Ejercito del Aire)

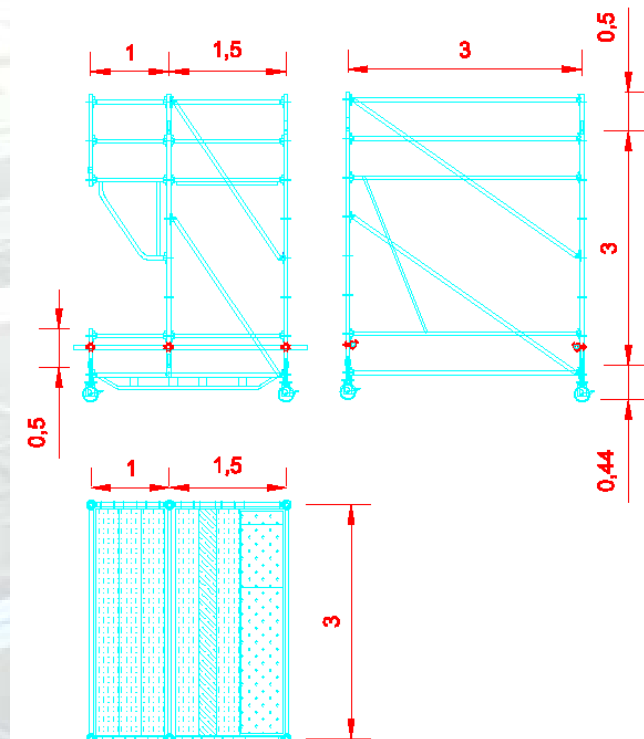
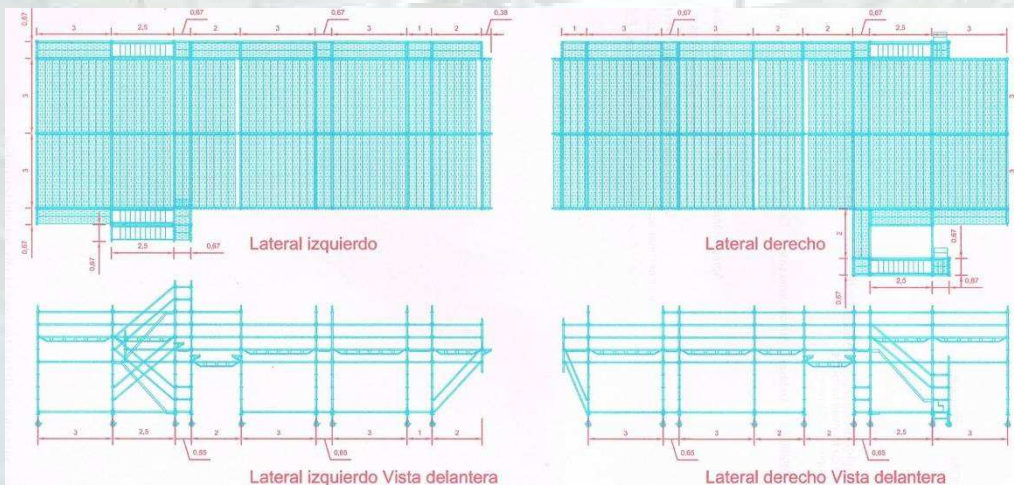

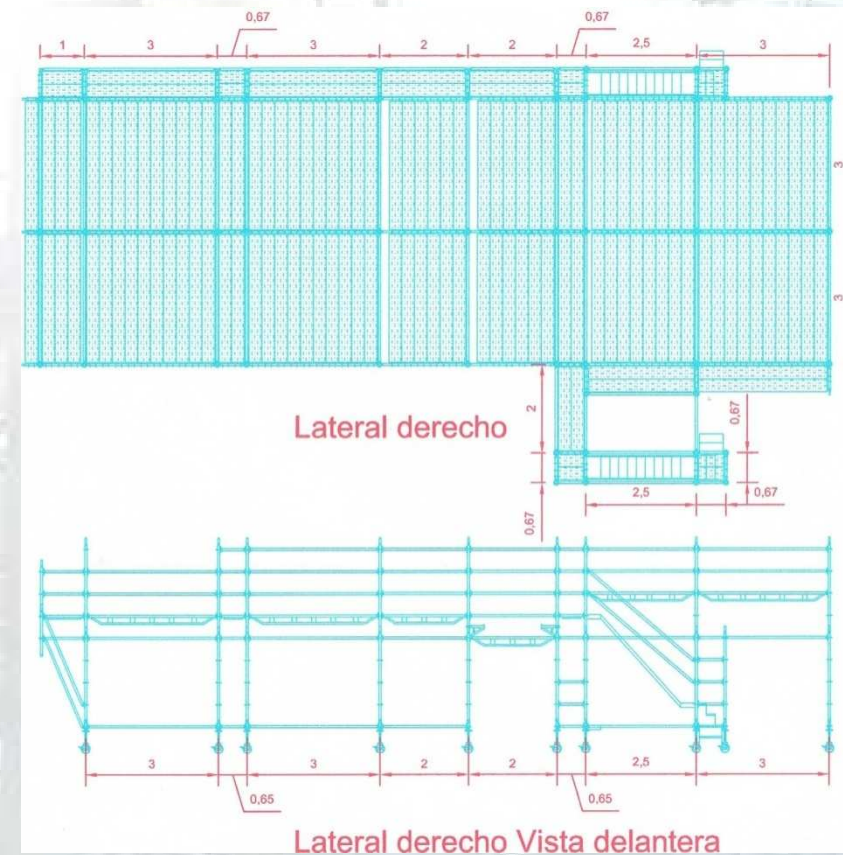
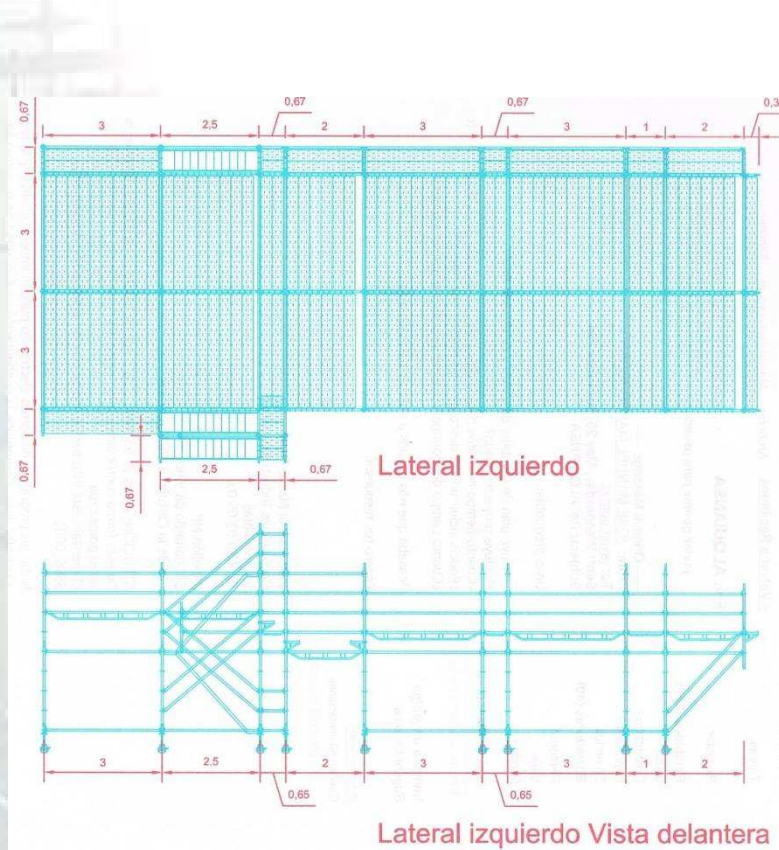

Planta y alzado de gradas para reparación de aviones

## SISTEMAS UTILIZADOS

## ANDAMIO MULTIDIRECCIONAL

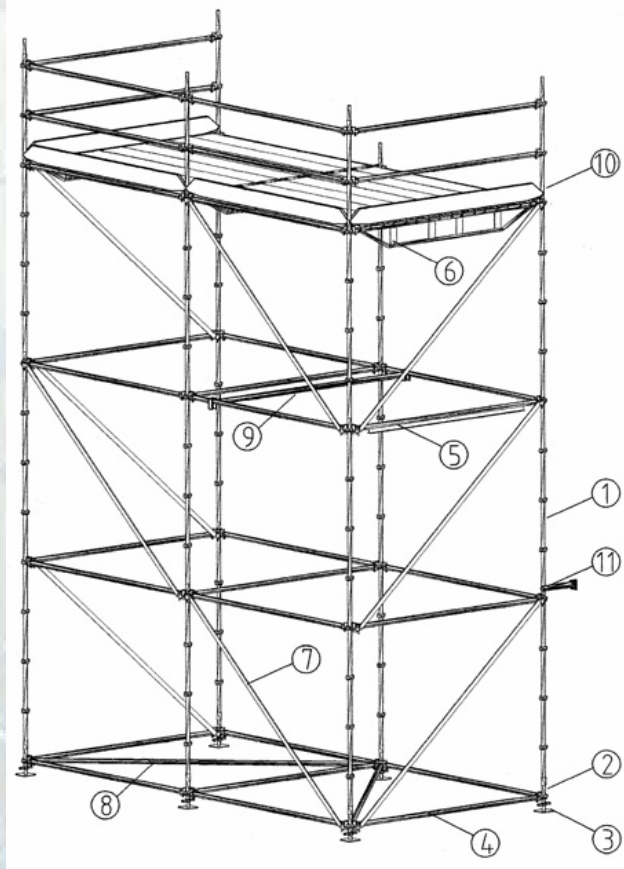

### Andamio modular RINGSCAFF



### Andamio modular RINGSCAFF



#### 2 Disposiciones especiales

Anexo 25 para la homologación

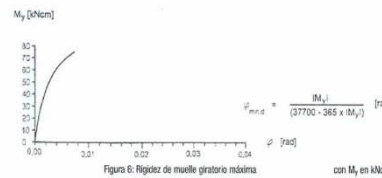
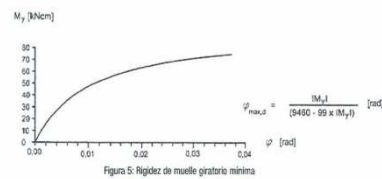
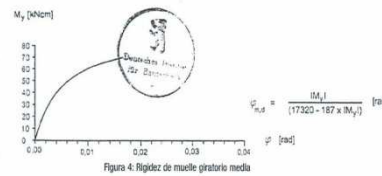

#### 2 Disposiciones especiales

Anexo 26 para la homologación

CONEXIÓN DE LA HORIZONTAL

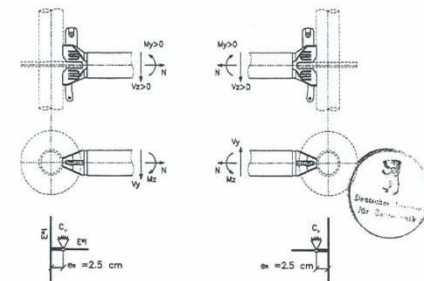

DIAGONAL VERTICAL

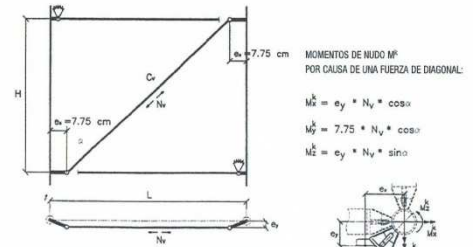

Ejecución "RINGSCAFF 2000", "K2000+", "Variant H":  $e_y = 5.0$  cm  
Ejecución "RINGSCAFF 2005":  $e_y = 4.5$  cm

## TORRES MÓVILES DE ALUMINIO

### MOBILO 1400

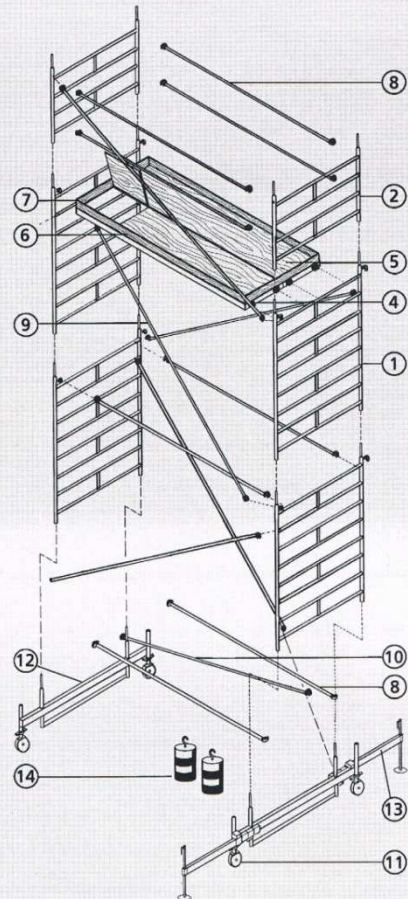

**Datos técnicos:**

Longitud de andamio: 2,60 m

Ancho de andamio: 1,40 m

Capacidad de carga: 200 kg/m<sup>2</sup>

El andamio móvil corresponde al grupo de andamios 3, DIN 4422.

A modo alternativo se puede equipar el MOBIL 1400 con el travesaño móvil universal usual para todos los tipos de andamio móvil y sistemas de andamios.

¡El MOBIL 1400 está inspeccionado por el servicio de inspección técnica alemán, TÜV!



(Leyenda véase página 9)

### MOBILO 800/1800, MOBIL 800/2100, MOBIL 800/2600

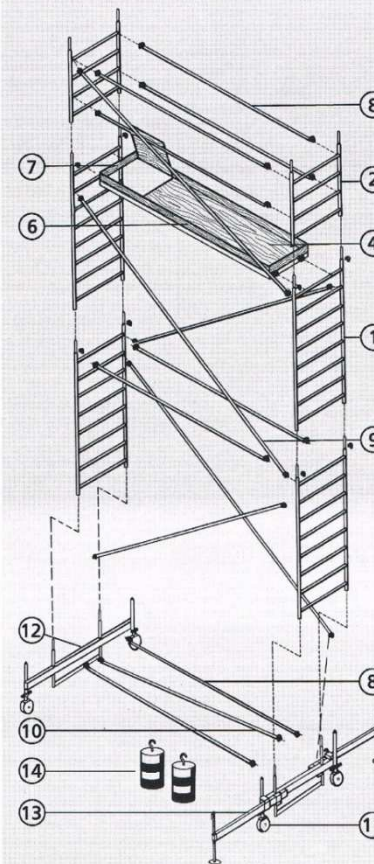

**Datos técnicos:**

Longitud de andamio: 1,80m / 2,10 m / 2,60 m

Ancho de andamio: 0,80 m

Capacidad de carga: 200 kg/m<sup>2</sup>

El andamio móvil corresponde al grupo de andamios 3, DIN 4422.

A modo alternativo se puede equipar el MOBIL 800 con el travesaño móvil universal usual para todos los tipos de andamio móvil y sistemas de andamios.

¡El MOBIL 800 está inspeccionado por el servicio de inspección técnica alemán, TÜV!



(Leyenda véase página 7)

## PROFESIONALES INTEGRALES DEL ANDAMIO

Considerando como pilares de nuestra **POLITICA** de desarrollo el **COMPROMISO**

- Calidad
- Preocupación Total por la Prevención de Riesgos Laborales.
- Siendo respetuosos con el Medio Ambiente

### RECURSO HUMANOS

DISPONEMOS DE UN GRAN EQUIPO COMERCIAL, TÉCNICO, CON AMPLIA EXPERIENCIA DE MAS DE 20 AÑOS

ADEMAS DE UNA PLANTILLA DE MONTADORES FIJOS EN LA EMPRESA CON ANTIGÜEDAD DE MAS DE DIEZ AÑOS, ESPECIALISTAS EN TRABAJOS DE ALTURA Y MONTAJE DE ESTRUCTURAS ESPECIALES, CON ALTO GRADO DE FORMACION EN SEGURIDAD EN EL TRABAJO

Certificado ISO 9001 por



Certificado OHSAS 18001 por



Certificado ISO 14001 por





## RECURSOS MATERIALES

DISPONEMOS DE ALMACENES REGULADORES DE MATERIAL EN SEVILLA Y CÁDIZ CON MÁS DE 20.000M<sup>2</sup> DE SUPERFICIE DE ALMACENAJE Y DELEGADOS COMERCIALES EN HUELVA, CÓRDOBA Y EXTREMADURA, ZONAS QUE SE SIRVEN DESDE NUESTROS ALMACENES CENTRALES.

DISPONEMOS DE UNA AMPLIA FLOTA DE TRANSPORTES QUE GARANTIZAN EL AGIL SUMINISTRO DE MATERIALES A OBRA.



OFICINAS Y ALMACENES



CAMPA DE ALMACENAJE



DELEGACIÓN DE CADIZ



## PROVEEDORES:

TRABAJAMOS CON LOS MEJORES PROVEEDORES, CON LOS MEJORES MATERIALES.



Estabilizador Soldier



## CONTACTOS:

Sevilla (Dos Hermanas)  
Ctra. De la Isla  
c/Rio Viejo, nº 22-24  
C.P.: 41700  
Tel: 954645526 Fax: 954659254  
E mail: comercial@alquiansa.es

Cádiz (Chiclana de la Frontera)  
Pol. Ind. Pelagatos  
c/Ronda de Poniente, nº 9  
C.P.: 11130  
Tel: 956535808 Fax: 956405602  
E mail: cadiz@alquiansa.es